

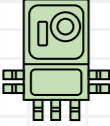





-  : 信号変換器
-  : メタン検知部
-  : 酸素検知部
-  : 硫化水素検知部
-  : ブサー付回転灯(非防爆仕様)
-  : ブサー付回転灯(防爆仕様)
-  : 接続コネクタ

中央制御監視モニター



立坑上

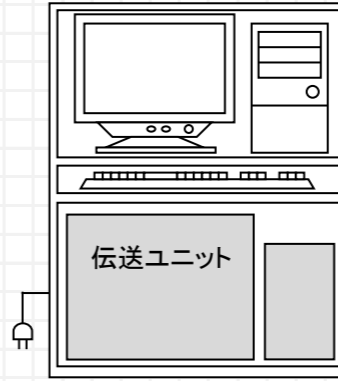
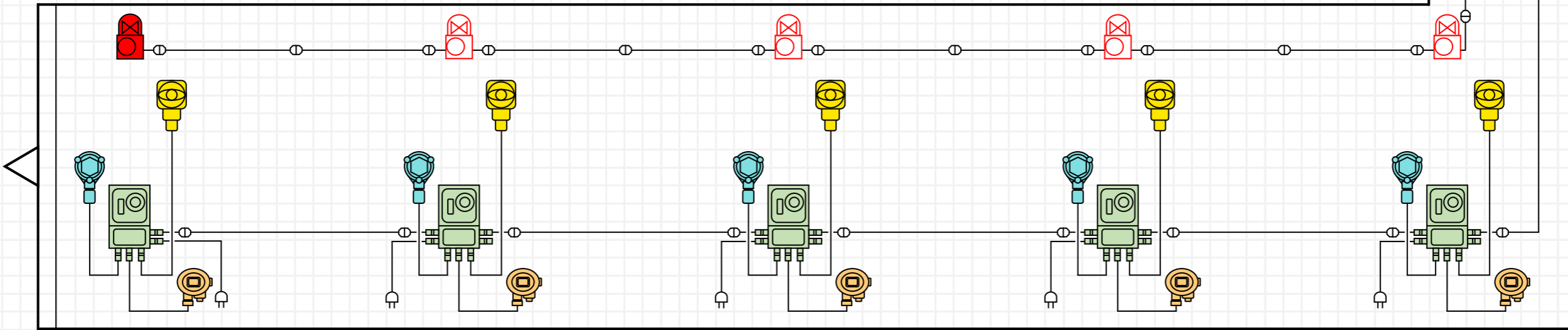

切羽

立坑下

表面処理 TREAT.		尺度 SCALE	投影法 PROJECTION	名称 NAME
材質 MAT.				伝送システム 参考図
承認 APPROVED	検討 CHECKED	作成 MADE BY	作成日 DATE	図番 DRAWING NO.
				201700-01001
記事			年月日	理研通商株式会社 RIKEN TSUSHO CO.,LTD.